

**Deye** 德業®

## 除湿机使用说明书

适用机型:

DYD-N20A3、HD620N、DY-826N、JD201N、JD202N、TM203N  
TM204N、TM205N、TM206N、TM207N、TM208N、SN-209N

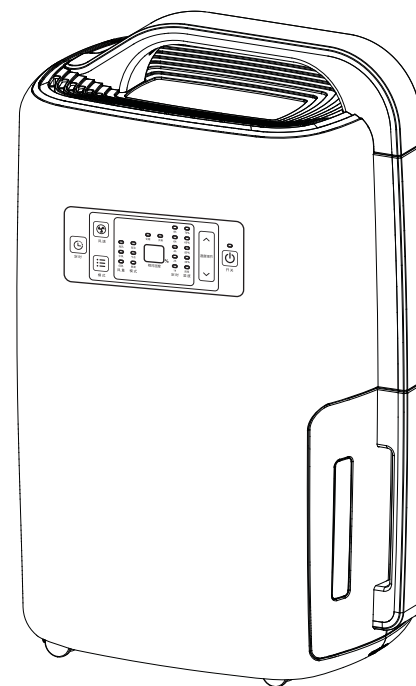

感谢选用本机，  
使用前请仔细阅读说明书并妥善  
保存。

服务热线: 400-6696-107

山东德业电器有限公司

厂址: 济南市天桥区蓝翔路时代总部基地3区26号

服务热线: 400-6696-107

联系电话: 0531-68851578

网 址: [www.deyedq.com](http://www.deyedq.com)

ISO9001

**山东德业电器有限公司**

---

# 目录

---

一. 产品介绍	1
二. 重要事项须知	1~2
三. 机件介绍	3
四. 操作面板说明	3
五. LED指示灯说明	4
六. 使用前准备	5
七. 使用操作说明	6
八. 温馨提示	7~8
九. 故障排除	9
十. 其它	10

尊敬的用户

感谢您购买了本公司生产的除湿机，借此机会，向您表示深深的谢意！在您使用本产品前，我们特别建议您仔细阅读此说明书，并将其妥善保存，以备将来参考。

## 产品介绍

本机通过压缩机制冷原理，可高效去除空气当中的水份。特别适用于家庭、办公室等空间范围内的除湿，以防止物品受潮、霉烂，亦可吹干衣服，保护高级乐器，高档家具等不受潮湿环境的影响，是创造良好居住环境的好帮手。

本机的主要特点如下：

- 新颖美观、LCD实时动态显示。
- 移动方便、除湿迅速。
- 自动除霜、除湿效率高。
- 水满自动停机，避免水满溢出。

## 重要事项须知



如不严格遵守这些指示，可能会引起财产损失或人员伤亡。



确保遵守指示



禁止用湿手



禁止

## 其它

### ■ 装箱单

1. 除湿机一台
2. 使用说明书一份
3. 合格证一个
4. 保修卡一张

■ 执行标准 GB4706.1 GB4706.32 GB4343.1 GB17625.1

### ■ 三包条例

本产品实行“三包”，保修期三年。保修期内，如发现产品不妥，请先参阅“使用说明书”，凡因产品质量问题而发生故障，本厂特约维修部给予免费修理，但因使用不当或超出保修期后出现的问题，在修理时酌情收取工本费。

本产品的售后服务政策及客户投诉途径以销售国及当地经销商的承诺为准。

- 本说明书及外包装上的图案仅供参考，实际造型及颜色以装箱产品为准。
- 宁波德业家用电器科技有限公司拥有说明书的修改权及最终解释权。
- 如果您对本产品有任何不解之处，请致电咨询：0574-86222335-8003。
- 本公司竭诚欢迎广大用户朋友提出宝贵意见。

## 故障排除

下列问题可能非机器真正故障，请按提示进行检查：

故障现象	原因分析	解决方法
机器不运转	电源插头未接通电源	拔下插头重新插入插座或检查插座内是否有电
	没有开机	按开关键开机
	水满指示符一直亮	水箱重新定位或倒水或浮子掉落，重新安装浮子
机器不出水或很少出水	机器工作时间不够长	请等待
	过滤网堵塞	清洗过滤网
	室内温度太低除湿环境已干燥	除湿机在低于18°C 的低温环境下运行除湿量较小、可提高室内温度
	连续出水管打结或扁瘪	检查出水管
除湿效果不好	门窗未关闭或房间密封不好	关闭门窗、密闭房间
漏水	移动机器时过度倾斜或机器内残留水未排净	正常现象
出风口排出热风	正常热交换使然	正常现象
有水流声	制冷剂流动声音	正常现象

故障代码：若显示屏显示如下代码，可与经销商联系：

显示代码	E1	E2
故障含义	盘管温度传感器坏	湿度传感器坏
显示方式	每隔30秒闪动显示一次	每隔30秒闪动显示一次
动作定义	无碍机器正常工作，并进入定时化霜模式	当前湿度将固定显示50%，机器按连续模式工作，可继续使用

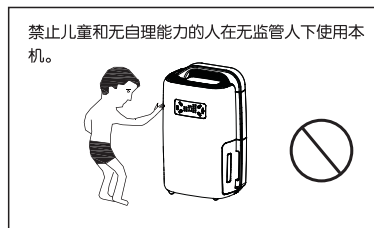
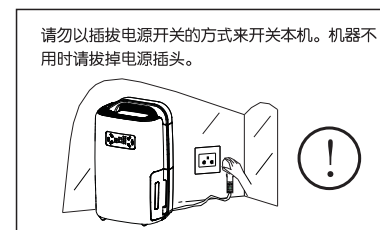
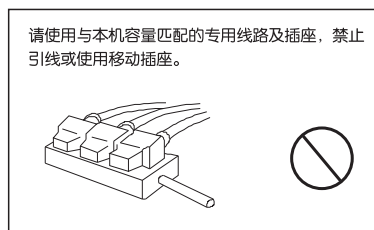
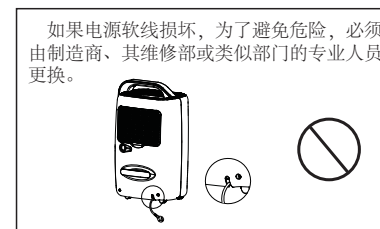
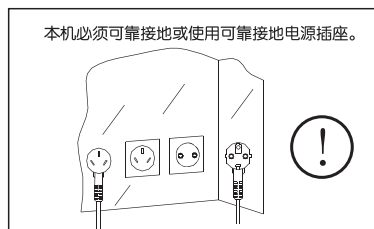



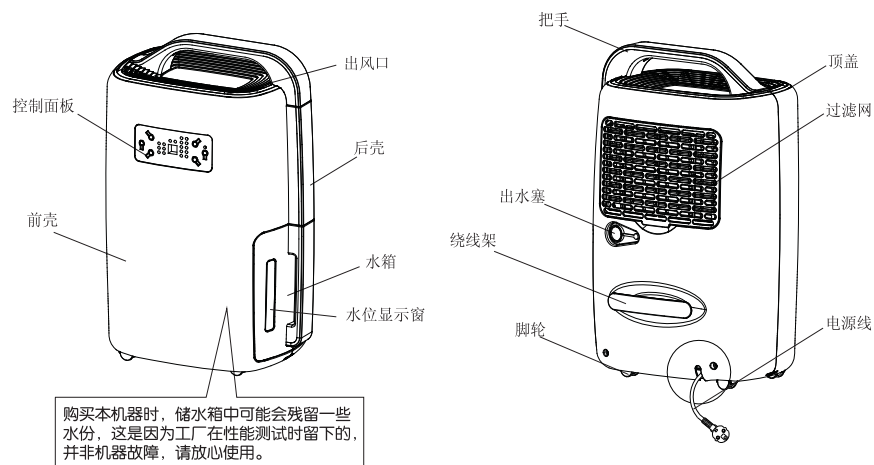

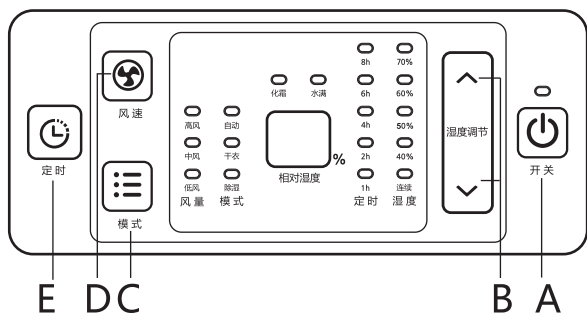

## 机件介绍



## 操作面板说明



- A、“”键：用于开机和关机；每按一次在开机、关机间转换一次。
- B、“”和“”键：用于调整设定湿度，调整范围是CO→40%→50%→60%→70%→CO之间，当设定湿度为CO时机器不受环境湿度影响，进入连续除湿模式。
- C、“”键：用于切换机器的工作模式，每按一次机器在除湿→自动→干衣→除湿之间切换。
- D、“”键：按此键用于高风、中风、低风之间的切换。  
注：自动模式下此键无效。
- E、“”机器运行情况下用于设定定时关机，设置方法详见使用操作说明。

## 温馨提示

### B、水箱操作注意事项：

- 在机器停止运行后拉出水箱时要保持水箱平稳取出。
- 在移动水箱准备倒水时用双手托住水箱底部。（如下图）

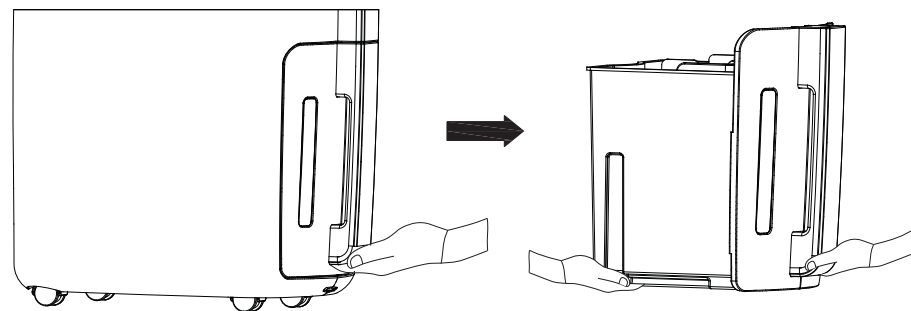

### C、检查出水管：

使用连续排水时出水管的畅通不仅可以保证除下来的水顺利排出，也是机器正常工作的必要条件，因此，经常检查出水管是否有堵塞、扁瘪现象是必要的，如果扁瘪现象不能恢复，必须更换出水管。

### D、机器不用时应倒空水箱内残留水并拔掉电源。

E、不要将机器在靠近火炉、加热器等热源或冷气出风口的地方使用，以免影响除湿效果或造成危险。

### F、避免淋水，以防漏电危险。

G、本机应稳固放置后才可使用，请避免倾倒造成伤害。

H、在有木质家具、地板等环境中使用除湿机时应注意湿度的控制，过分干燥的环境可能引起木材开裂。

I、剧烈的颠簸、撞击以及过度的倾斜都极易造成水份的溢出和机器噪音的增大。

## 使用前的准备

A、机器的放置位置：按下图要求放置机器能充分发挥其性能。

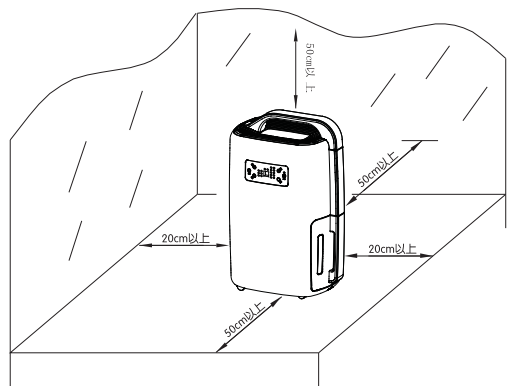

B、本机需用与铭牌值一致的电源，电源插座须有接地端口。

C、取下电源线并可靠、牢固地插入电源插座。

D、确认机器的进风口和出风口不被其它物体遮挡。保证机器的进风和出风顺畅可最大程度发挥机器的性能，减少电费支出。

E、如需长时间使用连续除湿功能，建议外接水管使用连续排水，具体按以下步骤进行操作：

a、关机，拔下电源。

b、打开机器背部的出水塞，（如图1）。

c、取内径为14mm水管插入出水嘴，并确保牢固以防漏水。（如图2）。



图1



打开出水塞

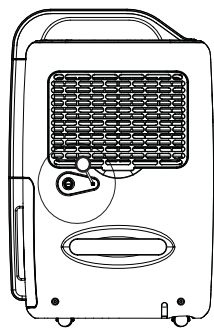
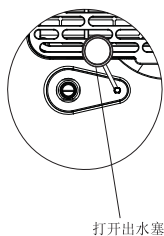

图2

内径为14mm的水管，插入出水口上

※ 插入出水管时需保持水管平顺，如果出水管缠绕或处于扁瘪状态会影响出水顺畅甚至造成机器不能正常工作。  
机器运行时水管不可高于机器出水口。

## 使用操作说明

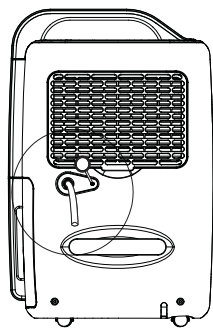
A、“ $\cup$ ”键操作

a.接通电源后按“ $\cup$ ”键，机器自动进入工作状态。

b.使用结束，再按“ $\cup$ ”键，机器关闭。

※ 机器运行结束后最好静置3分钟以上，以使蒸发器上的残留水滴流入机内水箱。

机器关闭后请及时拔掉电源插头以节省待机功耗及避免意外风险。

B、“ $\wedge$ ”和“ $\vee$ ”键操作

在除湿模式下，按“上”“下”键即可进行湿度设定（调整范围为CO $\rightarrow$ 40% $\rightarrow$ 50% $\rightarrow$ 60% $\rightarrow$ 70% $\rightarrow$ CO之间）每按一次按键，湿度相应上升或下降一档设定值，当设定值为CO时，机器进入连续除湿模式。调节到相应的湿度设定值停止操作，机器即接受设定值，相应的指示灯常亮。

C、“ $\odot$ ”键操作

开机状态下每按此键一次，时间指示灯（1h $\rightarrow$ 2h $\rightarrow$ 4h $\rightarrow$ 6h $\rightarrow$ 8h $\rightarrow$ （全灭）无定时 $\rightarrow$ 1h）循环并闪烁亮起，调整到所需的时间值，则相应的时间指示灯慢闪，其他指示灯灭，若5s内再按“定时”键，可重新调整定时时间值。若5s内不操作，则5s后相应指示灯停止慢闪保持常亮，表示定时关机设定成功。机器以定时值设定完成时间为起点，开始递减时间，定时时间到，机器自动关机，定时灯灭。

注：若定时关时间未到，按开关键关机，则定时时间取消。在定时过程当中若工作模式转换，则取消定时。若定时关时间未到，长按定时键3秒，则定时取消。

D、“ $\odot$ ”键操作

机器工作时，按此键调节高、中、低速风。

注：自动模式下风速不可调节。

E、“ $\equiv$ ”键操作

机器工作当中用于切换机器的工作模式，切换顺序为：除湿 $\rightarrow$ 自动 $\rightarrow$ 干衣 $\rightarrow$ 除湿。

除湿模式：可手动设定湿度值。

自动模式：环境湿度 $>$ 60% 压缩机开，风机固定高速风；60% $\geq$ 环境湿度 $>$ 55% 压缩机开，风机固定中速风；55% $\geq$ 环境湿度 压缩机关，风机固定低速风。

干衣模式：机器默认高速风连续除湿6小时后自动关机。若有定时，则工作时间以该设定为准。

## 温馨提示

**警告：进行维护保养前请务必切断电源以免发生意外！**

### A、过滤网的清洗：

由于空气滤网容易积累灰尘、阻塞进风通道，进而影响除湿效果，为此，必须定期清洗。

如果机器在灰尘较严重的地方使用，应1~5天清洗一次。

如果机器使用的环境比较清洁，则可每月清洗一次。

清洗过滤网的方法：

- 在机器背后取出过滤网框，将卡在过滤网框上的过滤网取出。
- 用吸尘器吸除过滤网上的灰尘。也可用不超过40℃的温水冲洗。
- 清洗干净后晾干或甩干过滤网、装回机器。

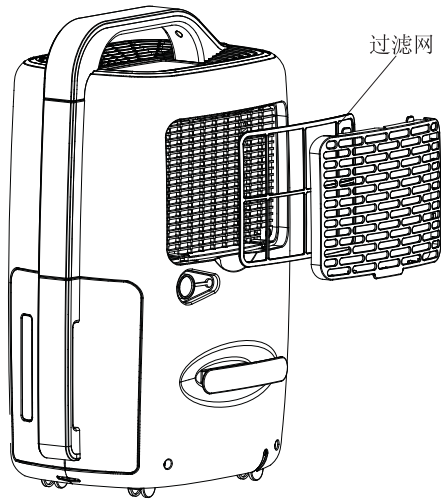



※过滤网不能火烤或长期太阳直晒。

## LED指示灯说明

### A、风速指示灯

高速风时“”灯亮，中速风时“”灯亮，低速风时“”灯亮。

### B、工作模式指示灯

机器工作在相应的模式时相应的模式指示灯“”，“”，“”灯亮。





### C、除霜指示灯

机器进入化霜动作时，“”灯亮。





### D、水满指示灯

水箱水满时机器自动停机，“”灯闪烁。

### E、设定湿度指示灯

设定相应的湿度值，则“”，“”，“”，“”，“”相应的指示灯亮。

### F、定时关机时间指示灯

设定相应的定时关机时间值，则“”，“”，“”，“”，“”相应的灯亮。

### G、运行指示灯

关机状态时此灯慢闪，开机后此灯常亮。